

Koppelingen voor gegolfde PTFE-slangen van het type RX272

De spiraalgegolfde PTFE-slangen van het type RX272 worden in onze eigen teflon-afdeling geassembleerd.

Deze koppelingen zijn verkrijgbaar in elke uitvoering en materiaalsoort. Deze PTFE gevoerde slangen maken dat doorvoer van zeer agressieve stoffen geen probleem vormt. Voor toepassingen in de voedingsindustrie is een hygiënische overgang tussen koppeling en slang gegarandeerd.

Indien gewenst wordt de assemblage op druk afgetest en gecertificeerd geleverd. Onderstaand geven wij u een greep uit het assortiment van de meest gebruikelijke aansluitingen.

Type DKL-T

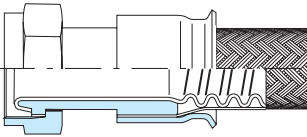

Losse moer met metrische schroefdraad.
Verkrijgbaar in lichte en zware uitvoering.
(DIN 2353 L/S)

Type DFR-T

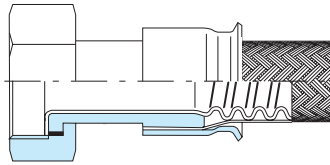

Losse moer BSP-vlakdichtend
Verkrijgbaar van 1/4' tot 2'

Type DKMP-T

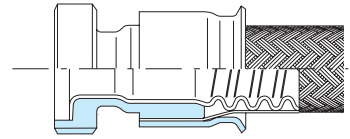

draadstuk volgens DIN 11851
Verkrijgbaar van NW10 tot NW100

Type DKVP-T

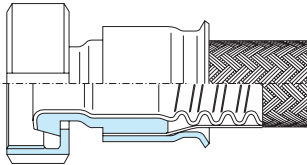

puntstuk met wartel volgens DIN 11851
Verkrijgbaar van NW10 tot NW100

Type VLER-T

Vemolock adapter

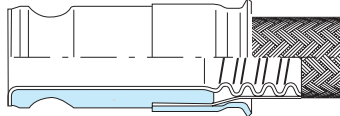

Verkrijgbaar van 1/2' tot 4'

Type VLCR-T

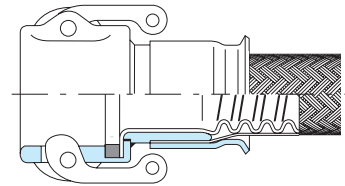

Vemolock coupler
Verkrijgbaar van 1/2' tot 4'

Type FD-T

Losse flens met kraag volgens DIN/ASA

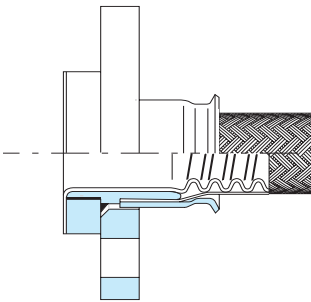

Verkrijgbaar van 3/8' tot 4'

Type FDK-T

Losse flens met kraag volgens DIN/ASA, korte uitvoering

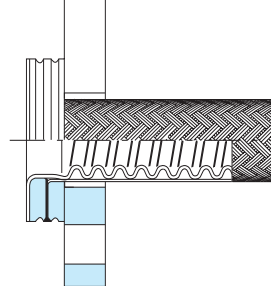

Verkrijgbaar van 3/8' tot 4'

Type FD-TS

Losse flens met kraag volgens DIN/ASA, korte uitvoering voor slang zonder omvlechting.

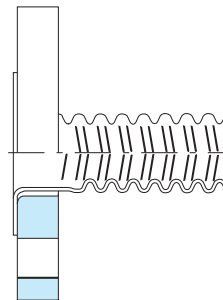

Verkrijgbaar van 3/8' tot 4'

Materiaal:

- roestvrij staal
- staal
- polypropyleen